

CHARAKTERYSTYKA RYGLI ELEKTROMAGNETYCZNYCH firmy **BERA** (Czech Republic)

I. Podstawowe informacje o elektromagnetycznych ryglach BeFo PROF1:

1. Zapadka rygla wytrzymuje nacisk siły o wartości 1500 N bez uszkodzenia.
2. 5-letnia gwarancja (2-letnia gwarancja dla rygli rewersyjnych).
3. Użycie - np.: drzwi prawe, lewe, stalowe, drewniane, plastikowe itp., z możliwością montażu dla różnych rodzajów okuć
4. Zasilanie:
6V DC lub AC (napięcie stałe lub zmienne) w zakresie 5 – 8V
12V DC lub AC (napięcie stałe lub zmienne) w zakresie 9 – 12V
12V DC (napięcie stałe) w zakresie 12V –10% - niskoprądowy
24V DC (napięcie stałe) w zakresie 20 - 24V
24V AC (napięcie zmienne) w zakresie 16 – 24V – na specjalne zamówienie
5. Pobór prądu
6V~ 1,1A 6V= 1,5A
12V~ 300mA 12V= 600mA
24V~ 85mA 24V= 115mA
Typ niskoprądowy: 12V= 220-230mA
6. Wymiary rygla z krótką i długą listwą:

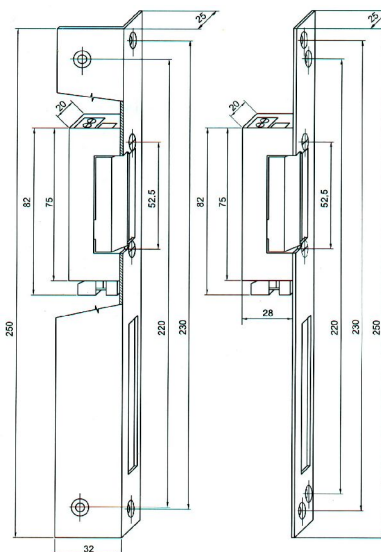
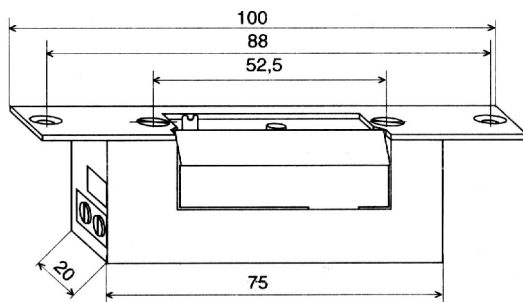

7. Regulowana zapadka rygla. W celu poprawnego „zgrania” zapadki rygla z językiem zamka należy odpowiednio ustawić jej wysunięcie w zakresie 3mm.

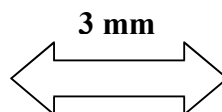
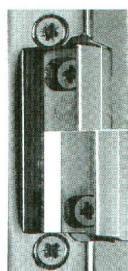

II. Opis podstawowych typów.

1. Rygiel elektromagnetyczny BeFo PROFI **STANDARDOWY**.

Sposób działania:

- otwarcie rygla następuje po podaniu impulsu napięcia
- zaczep otwarty, gdy naciskamy przycisk w unifonie (bądź przycisk lokalnego otwarcia drzwi)

Wykonanie	Typ
6V= \sim	0611
12V= \sim	1211
12V= niskoprądowy	11211
24V=	2411

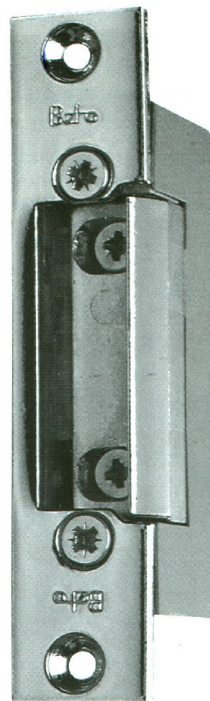

2. Rygiel elektromagnetyczny BeFo PROFI z **PAMIĘCIĄ MECHANICZNĄ**.

Sposób działania:

- posiada pamięć mechaniczną - otwarcie rygla następuje po podaniu krótkiego impulsu napięcia
- rygiel jest otwarty aż do otwarcia drzwi; skasowanie pamięci następuje po zamknięciu drzwi

Wykonanie	Typ
6V= \sim	0621
12V= \sim	1221
12V= niskoprądowy	11221
24V=	2421

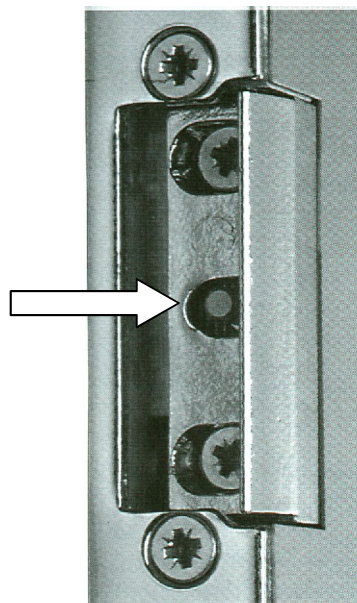

3. Rygiel elektromagnetyczny BeFo PROFI z **MECHANICZNYM PRZELĄCZNIKIEM „MB”**.

Sposób działania:

- posiada dodatkowo wyłącznik mechaniczny do odblokowania mechanizmu zaczepu
- rygiel pozostaje otwarty do czasu ręcznego zablokowania

Wykonanie	Typ
6V=~	0611 MB
12V=~	1211 MB
12V= niskoprądowy	11211 MB
24V=	2411 MB

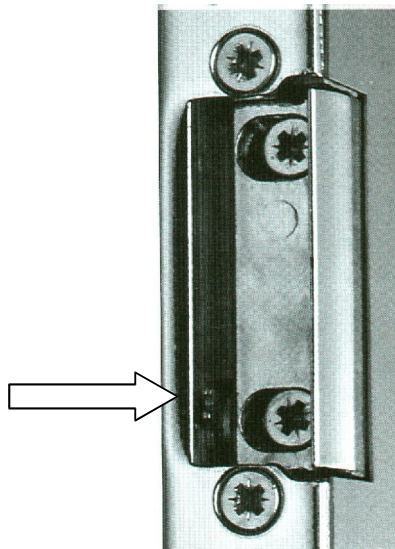

4. Rygiel elektromagnetyczny BeFo PROFi z **MECHANICZNYM PRZELĄCZNIKIEM „MB” i PAMIĘCIĄ.**

Sposób działania:

- łączy w sobie funkcje rygla z wyłącznikiem i rygla z pamięcią

Wykonanie	Typ
6V=~	0621 MB
12V=~	1221 MB
12V= niskoprądowy	11221 MB
24V=	2421 MB

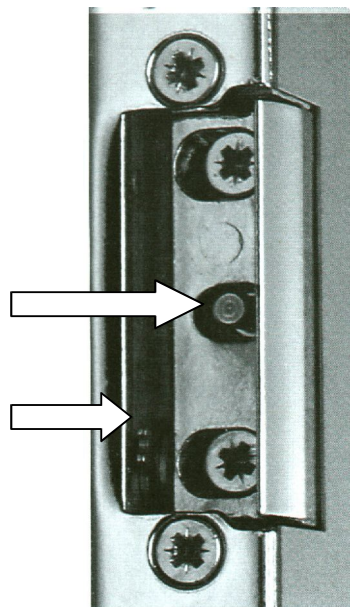

5. Rygiel elektromagnetyczny BeFo PROFi **STANDARDOWY z SYGNALIZACJĄ.**

Sposób działania:

- otwarcie rygla następuje po podaniu impulsu napięcia
- zaczep otwarty, gdy naciskamy przycisk w unifonie (bądź przycisk lokalnego otwarcia drzwi)
- posiada czujnik otwarcia lub zamknięcia drzwi

Wykonanie	Typ
6V=~	20611
12V=~	21211
12V= niskoprądowy	211211
24V=	22411

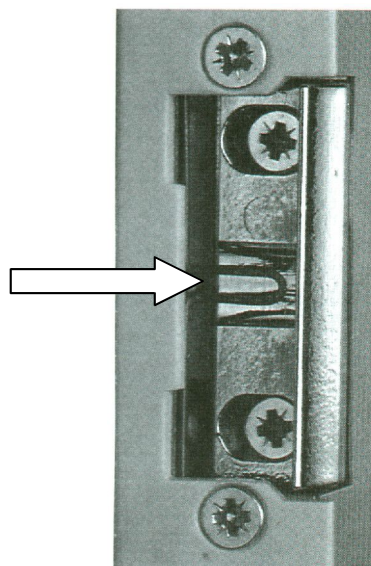

6. Rygiel elektromagnetyczny BeFo PROFI z **SYGNALIZACJĄ i PAMIĘCIĄ MECHANICZNĄ.**

Sposób działania:

- posiada pamięć mechaniczną - otwarcie rygla następuje po podaniu krótkiego impulsu napięcia
- rygiel jest otwarty aż do otwarcia drzwi; skasowanie pamięci następuje po zamknięciu drzwi
- posiada czujnik otwarcia lub zamknięcia drzwi

Wykonanie	Typ
6V=~	20621
12V=~	21221
12V= niskoprądowy	211221
24V=	22421

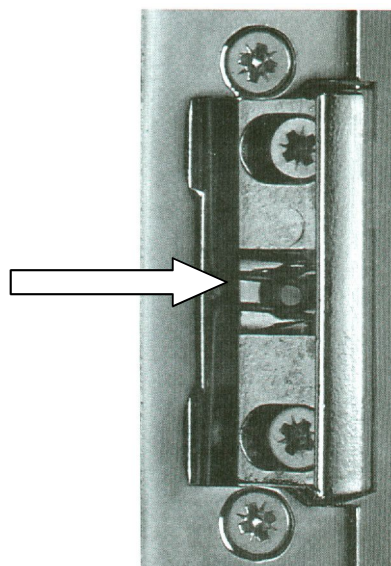

7. Rygiel elektromagnetyczny BeFo PROFI z **SYGNALIZACJĄ i MECHANICZNYM PRZEŁĄCZNIKIEM „MB”.**

Sposób działania:

- posiada dodatkowo wyłącznik mechaniczny do odblokowania mechanizmu zaczepu
- rygiel pozostaje otwarty do czasu ręcznego zablokowania
- posiada czujnik otwarcia lub zamknięcia drzwi

Wykonanie	Typ
6V=~	20611 MB
12V=~	21211 MB
12V= niskoprądowy	211211 MB
24V=	22411 MB

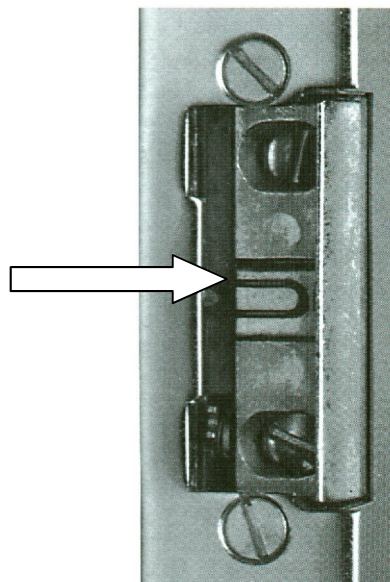

8. Rygiel elektromagnetyczny BeFo PROFI z **SYGNALIZACJĄ, MECHANICZNYM PRZEŁĄCZNIKIEM „MB” i PAMIĘCIĄ.**

Sposób działania:

- łączy w sobie funkcje rygla z wyłącznikiem i rygla z pamięcią
- posiada czujnik otwarcia lub zamknięcia drzwi

Wykonanie	Typ
6V=~	20621 MB
12V=~	21221 MB
12V= niskoprądowy	211221 MB
24V=	22421 MB

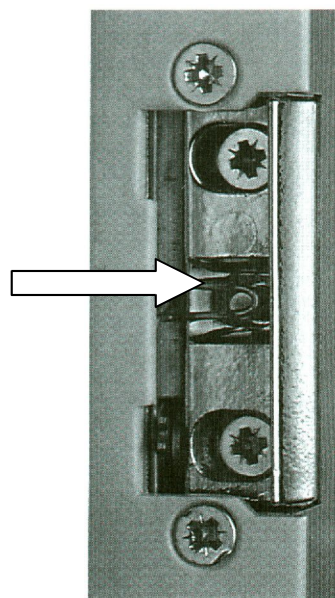

9. Rygiel elektromagnetyczny BeFo PROFI **REWERSYJNY STANDARDOWY.**

Sposób działania:

- zasada działania jest odwrotna, niż w ryglu zwykłym; otwarcie rygla następuje po wyłączeniu prądu

Wykonanie	Typ
6V= -10% 0,33A	30611
12V= -10% 0,17A	31211
24V= -10% 0,09A	32411

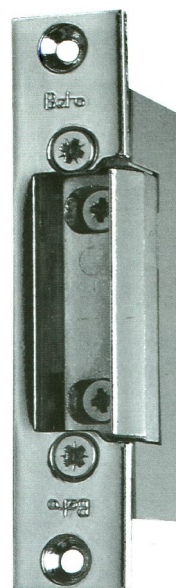

10. Rygiel elektromagnetyczny BeFo PROFI **REWERSYJNY** z **PAMIĘCIĄ MECHANICZNĄ**.

Sposób działania:

- zasada działania jest odwrotna, niż w ryglu zwykłym; otwarcie rygla następuje po wyłączeniu prądu
- posiada pamięć mechaniczną - po podaniu napięcia przy zamkniętych drzwiach rygiel będzie zamknięty dopiero po jednorazowym otwarciu i zamknięciu drzwi (skasowanie pamięci)

Wykonanie	Typ
6V= -10% 0,33A	30621
12V= -10% 0,17A	31221
24V= -10% 0,09A	32421

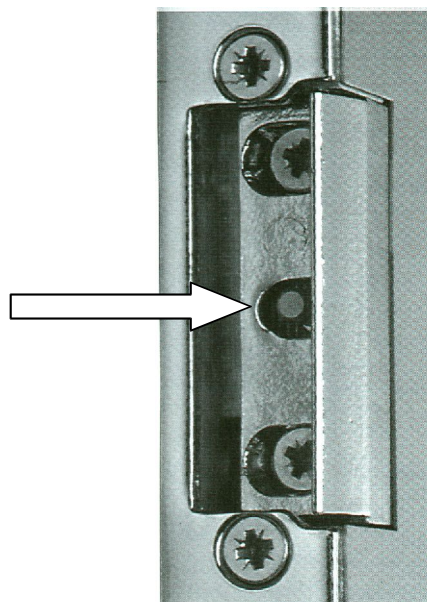

11. Rygiel elektromagnetyczny BeFo PROFI **REWERSYJNY** z **SYGNALIZACJĄ**.

Sposób działania:

- zasada działania jest odwrotna, niż w ryglu zwykłym; otwarcie rygla następuje po wyłączeniu prądu
- posiada czujnik otwarcia lub zamknięcia drzwi

Wykonanie	Typ
6V= -10% 0,33A	320611
12V= -10% 0,17A	321211
24V= -10% 0,09A	322411

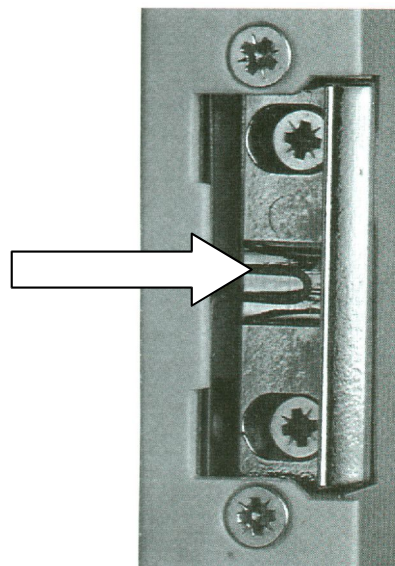

12. Rygiel elektromagnetyczny BeFo PROFI **REWERSYJNY** z **SYGNALIZACJĄ** i **PAMIĘCIĄ**.

Sposób działania:

- zasada działania jest odwrotna, niż w ryglu zwykłym; otwarcie rygla następuje po wyłączeniu prądu
- posiada pamięć mechaniczną - po podaniu napięcia przy zamkniętych drzwiach rygiel będzie zamknięty dopiero po jednorazowym otwarciu i zamknięciu drzwi (skasowanie pamięci)
- posiada czujnik otwarcia lub zamknięcia drzwi

Wykonanie	Typ
6V= -10% 0,33A	320621
12V= -10% 0,17A	321221
24V= -10% 0,09A	322421

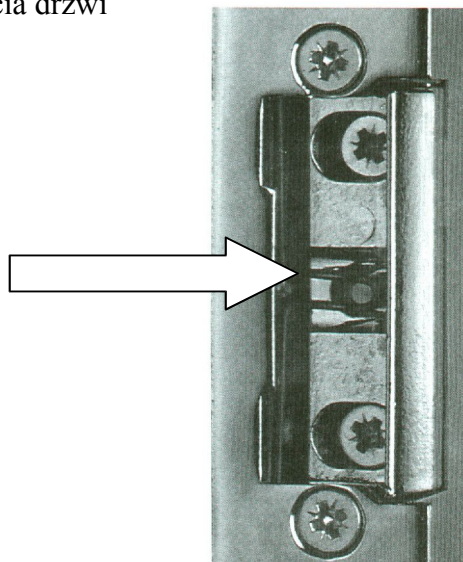

T.B.